

NEO

K O M F O R T

design cubico
leggerezza ed eleganza
VARIETA DI MODELLI
linea accattivante



safetec inside

bonding inside

powerdur inside

Komfort NEO Standard



Komfort NEO Premium



<p>☆☆☆☆☆</p> <p>Classificazione Ekoplast</p>	<p>PREMIUM</p> <p>$U_w =$ 1,20 W/m²K</p> <p>Massimo valore di trasmittanza termica*</p>	<p>STANDARD</p> <p>$U_w =$ 1,30 W/m²K</p> <p>Massimo valore di trasmittanza termica*</p>	<p>34-42 dB</p> <p>Isolamento acustico</p>
<p>76 mm</p> <p>Profondità telaio</p>	<p>3</p> <p>Guarnizioni EPDM</p>	<p>6</p> <p>Camere nel telaio fisso</p>	
<p>Si</p> <p>Restauro</p>	<p>Si</p> <p>Maniglia centrale</p>	<p>Cubico</p> <p>Tipo di profilo</p>	

*Parametri U_w e U_g per una finestra di riferimento di 1230x1480 mm, vetrocamera 4/16/4 Si, $U_g=1,05$ W/m²K.
Komfort Neo Standard - disponibile con 2 e 3 vetri.
Komfort Neo Premium - disponibile solo con 3 vetri.

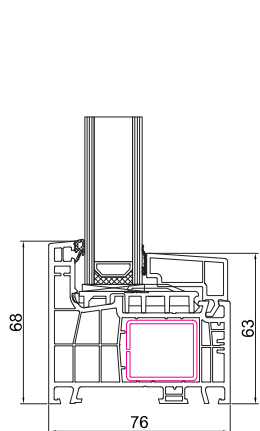

Fisso nel telaio 160x07

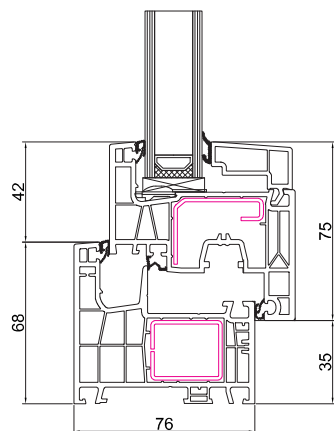

160x07 + 160x20

FINESTRA
PORTAFINESTRA
PSK (SENZA SERRATURA)

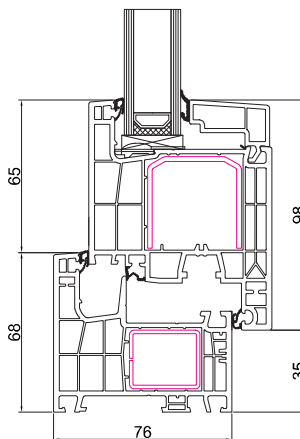

160x07 + 160x22

PORTAFINESTRA
PORTAFINESTRA (CON SERRATURA)
PSK (CON SERRATURA)

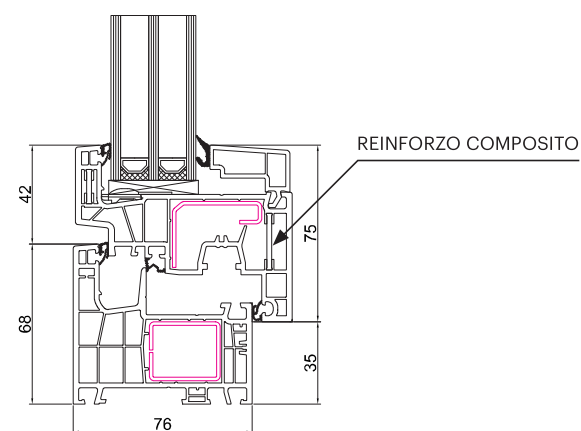

160x07 + 060x27

FINESTRA
PORTAFINESTRA
PSK (SENZA SERRATURA)

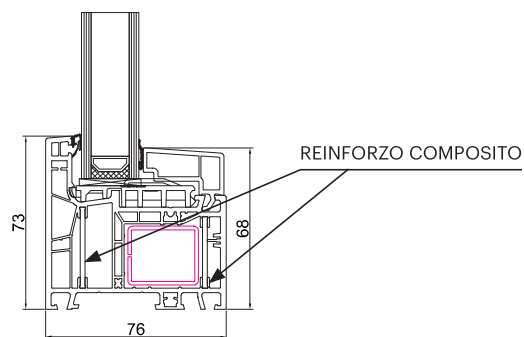

Fisso nel telaio 060x05

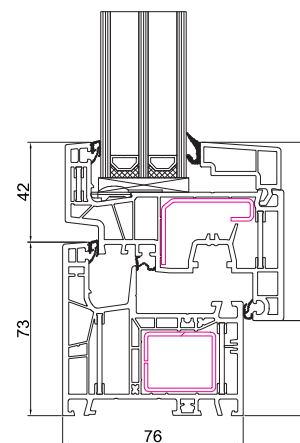

060x05 + 060x27

FINESTRA
PORTAFINESTRA
PSK (SENZA SERRATURA)

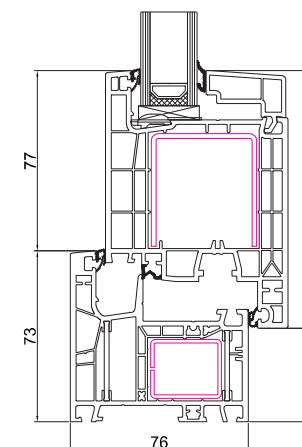

060x05 + 160x30

PORTA D'INGRESSO 110

I numeri dei profili sono i seguenti: telaio + anta

* Komfort NEO Premium è disponibile in 2 versioni: con rinforzo composito nell'anta o con rinforzo composito sia nell'anta che nel telaio.

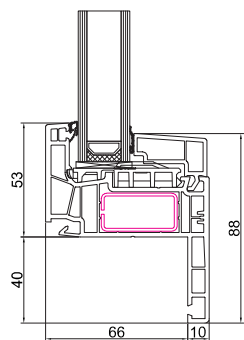

Fisso nel telaio 160x15

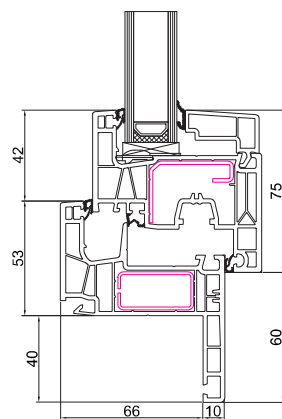

160x15 + 160x20

FINESTRA
PORTAFINESTRA
PSK (SENZA SERRATURA)

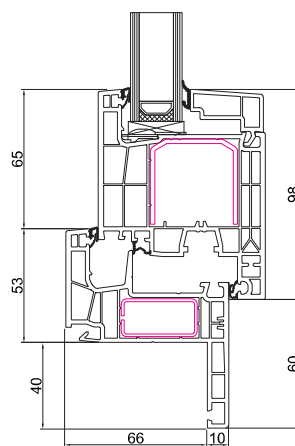

160x15 + 160x22

PORTAFINESTRA
PORTAFINESTRA (CON SERRATURA)
PSK (CON SERRATURA)

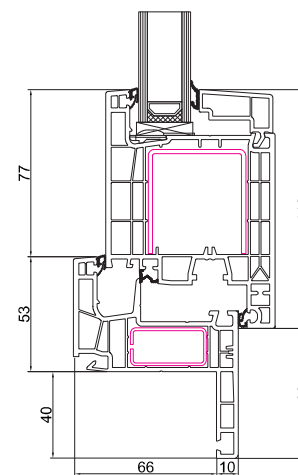

160x15 + 160x30

PORTA D'INGRESSO 110

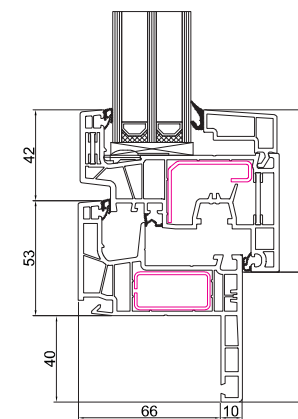

160x15 + 060x27

FINESTRA
PORTAFINESTRA
PSK (SENZA SERRATURA)

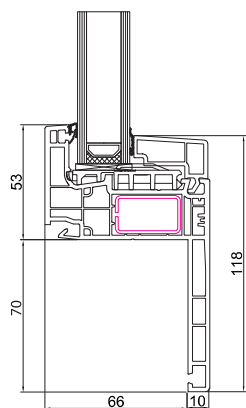

Fisso nel telaio 160x09

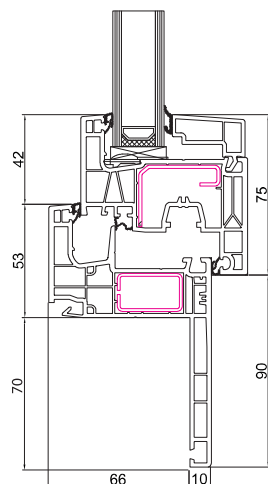

160x09 + 160x20

FINESTRA
PORTAFINESTRA
PSK (SENZA SERRATURA)

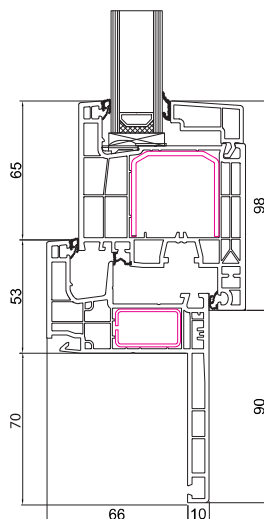

160x09 + 160x22

PORTAFINESTRA
PORTAFINESTRA (CON SERRATURA)
PSK (CON SERRATURA)

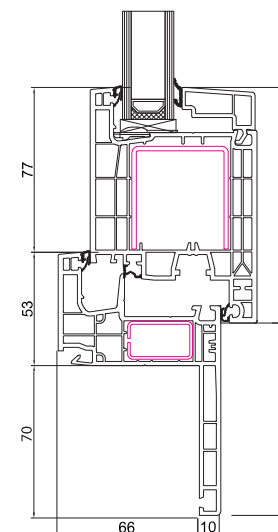

160x09 + 160x30

PORTA D'INGRESSO 110

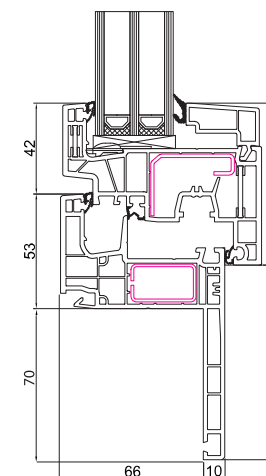

160x09 + 060x27

FINESTRA
PORTAFINESTRA
PSK (SENZA SERRATURA)

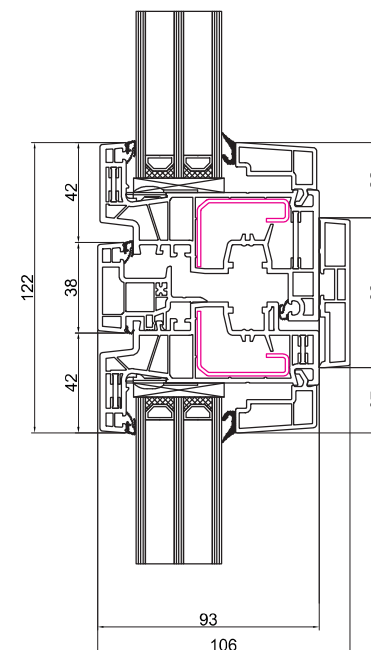
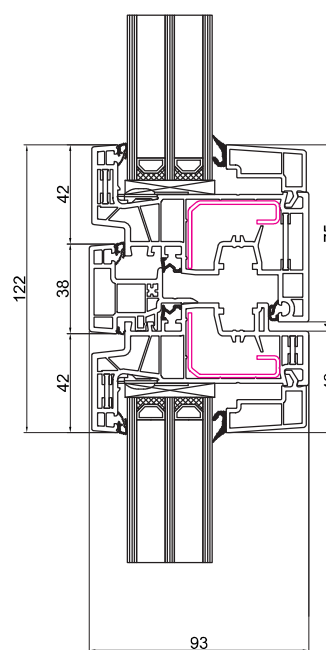
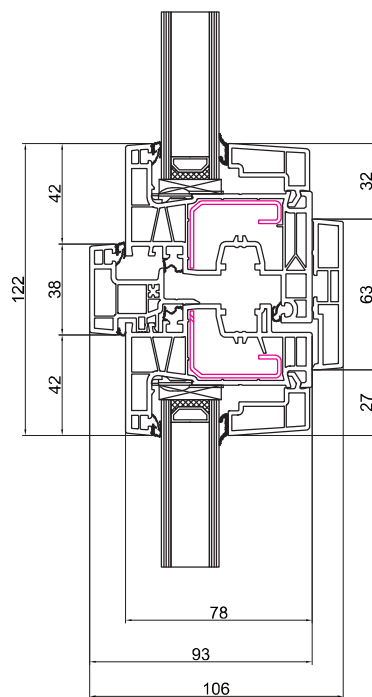
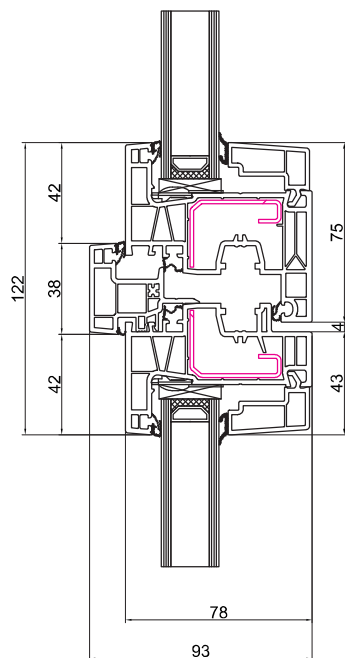

160x97 + 160x20 + 160x70

FINESTRA
PORTAFINESTRA
PSK (SENZA SERRATURA)

160x97 + 160x20 + 160x70 + 150202

FINESTRA
PORTAFINESTRA
PSK (SENZA SERRATURA)

160x97 + 060x27 + 060x77

FINESTRA
PORTAFINESTRA
PSK (SENZA SERRATURA)

160x97 + 060x27 + 060x77 + 150202

FINESTRA
PORTAFINESTRA
PSK (SENZA SERRATURA)

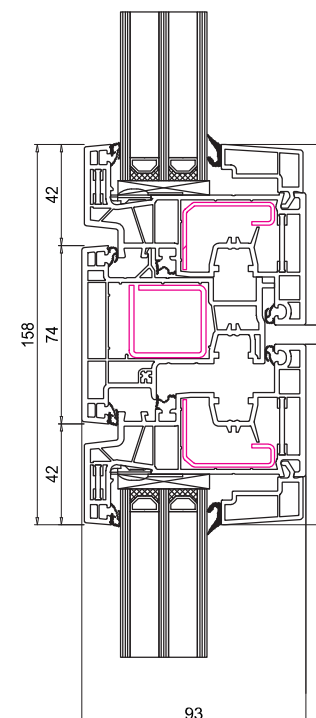
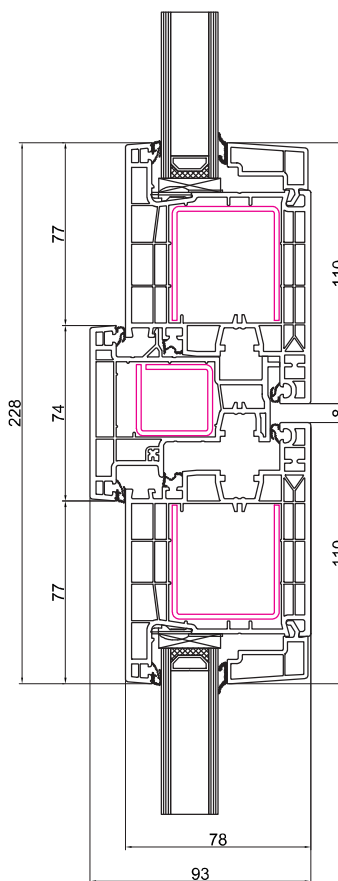
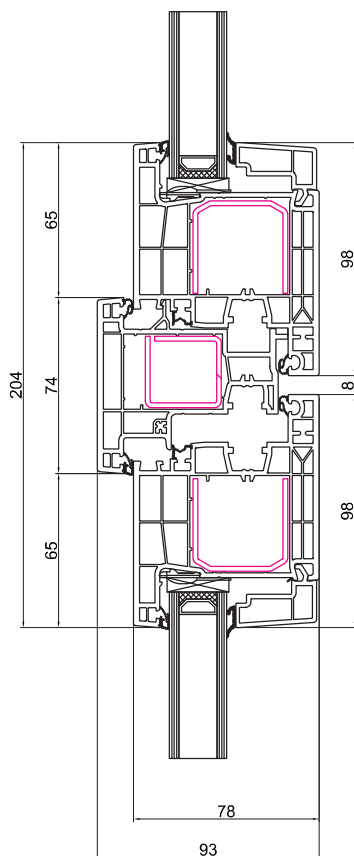
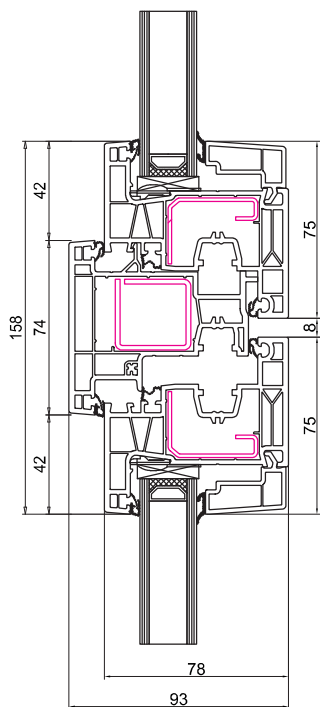

160x66 + 160x20

FINESTRA
PORTAFINESTRA
PSK (SENZA SERRATURA)

160x66 + 160x22

PORTAFINESTRA
PORTAFINESTRA (CON SERRATURA)
PSK (CON SERRATURA)

160x66 + 160x30

PORTA D'INGRESSO 110

160x66 + 060x27

FINESTRA
PORTAFINESTRA
PSK (SENZA SERRATURA)

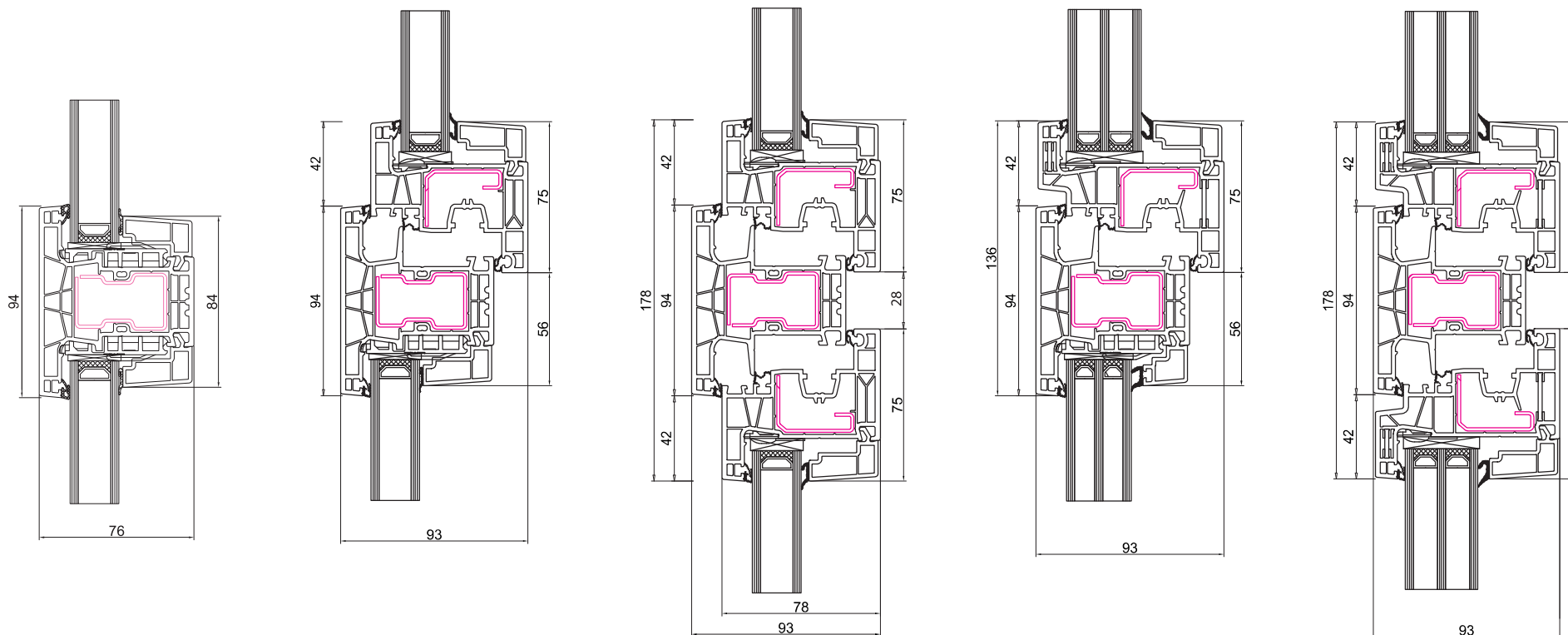

Fisso nel telaio + 160x45

FISSO 160x45 + 160x20

FINESTRA
PORTAFINESTRA
PSK (SENZA SERRATURA)

160x20 + 160x45 + 160x20

FINESTRA
PORTAFINESTRA
PSK (SENZA SERRATURA)

FISSO 160x45 + 060x027

FINESTRA
PORTAFINESTRA
PSK (SENZA SERRATURA)

060x27 + 160x45 + 060x27

FINESTRA
PORTAFINESTRA
PSK (SENZA SERRATURA)

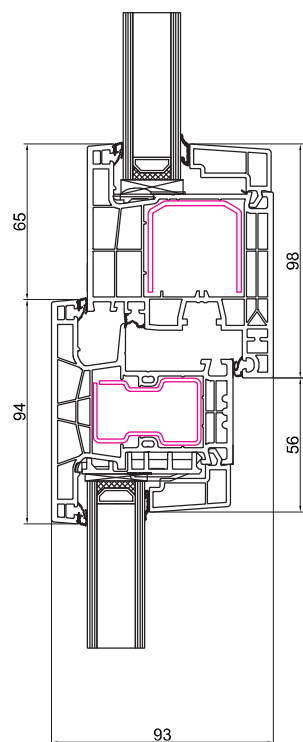

FISSO 160x45 + 160x22

PORTAFINESTRA
PORTAFINESTRA (CON SERRATURA)
PSK (CON SERRATURA)

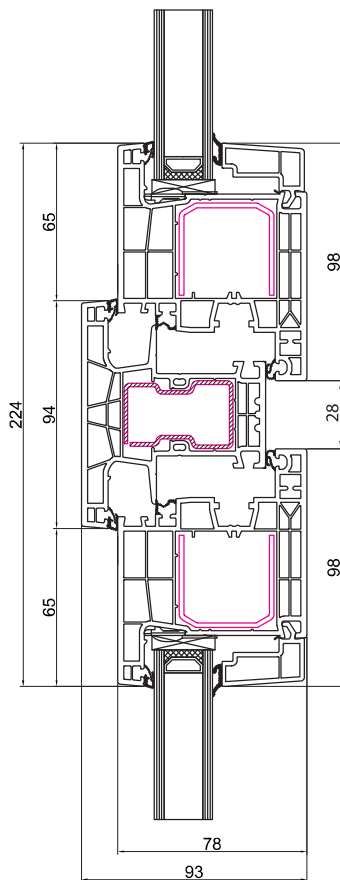

160x22 + 160x45 + 160x22

PORTAFINESTRA
PORTAFINESTRA (CON SERRATURA)
PSK (CON SERRATURA)

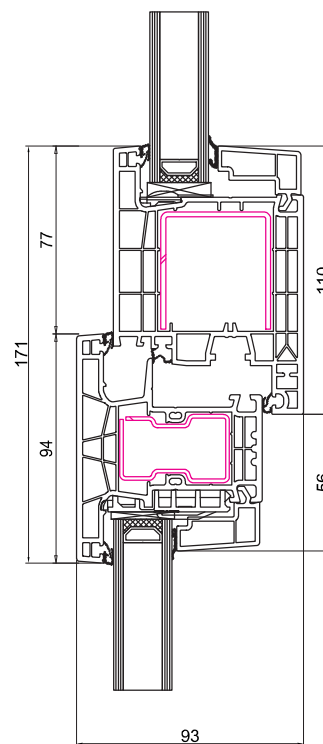

FISSO 160x45 + 160x30

PORTA D'INGRESSO 110

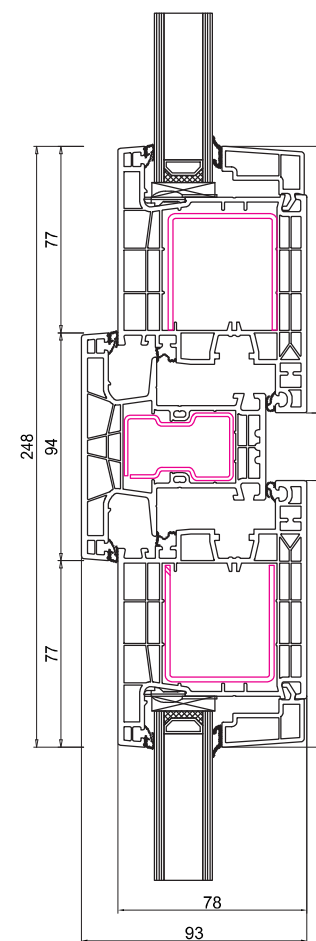

160x30 + 160x45 + 160x30

PORTA D'INGRESSO 110

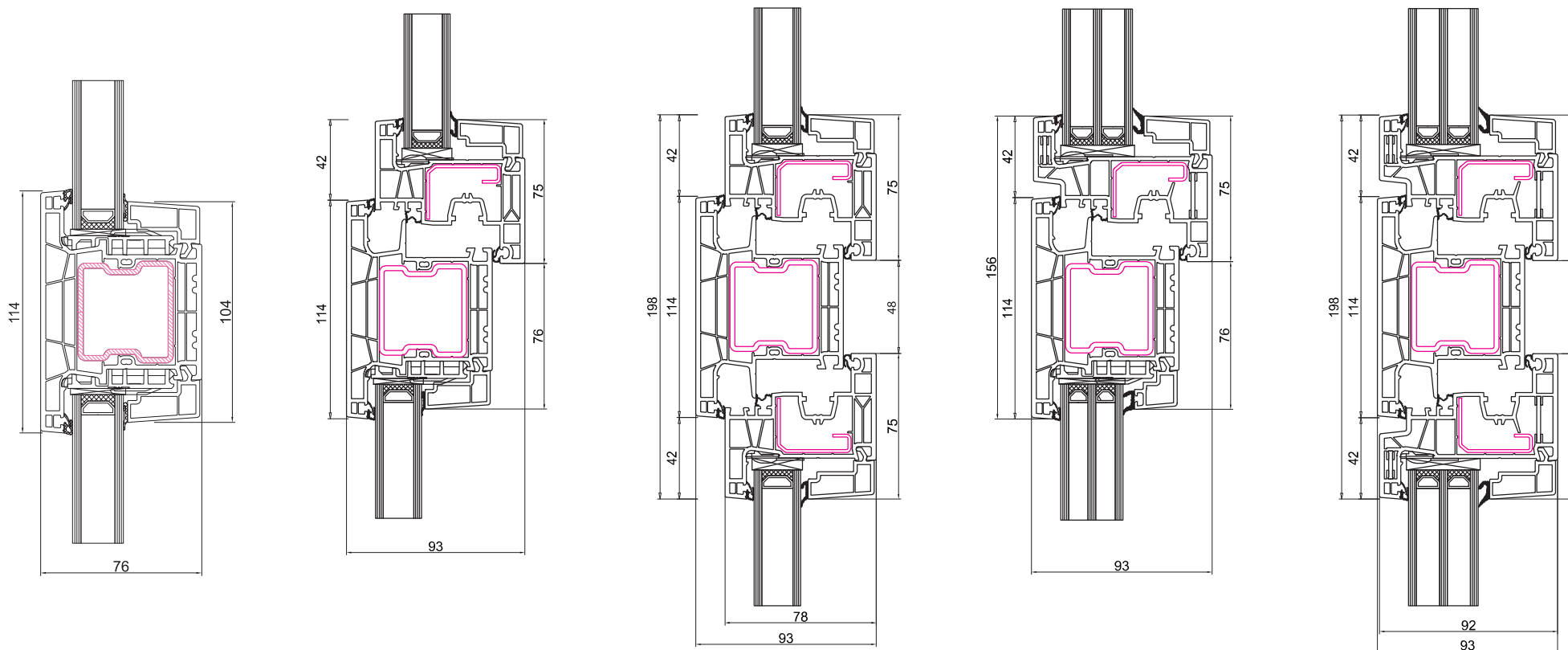

Fisso nel telaio 160x46

FISSO 160x46 + 160x20

FINESTRA
PORTAFINESTRA
PSK (SENZA SERRATURA)

160x20 + 160x46 + 160x20

FINESTRA
PORTAFINESTRA
PSK (SENZA SERRATURA)

FISSO 160x46 + 060x27

FINESTRA
PORTAFINESTRA
PSK (SENZA SERRATURA)

060x27 + 160x46 + 060x27

FINESTRA
PORTAFINESTRA
PSK (SENZA SERRATURA)

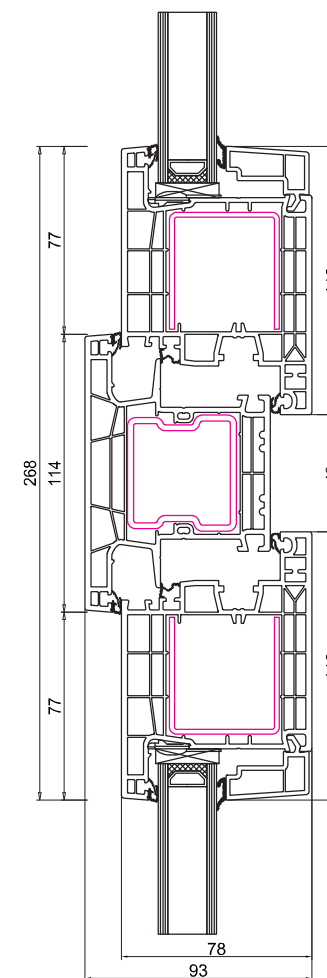
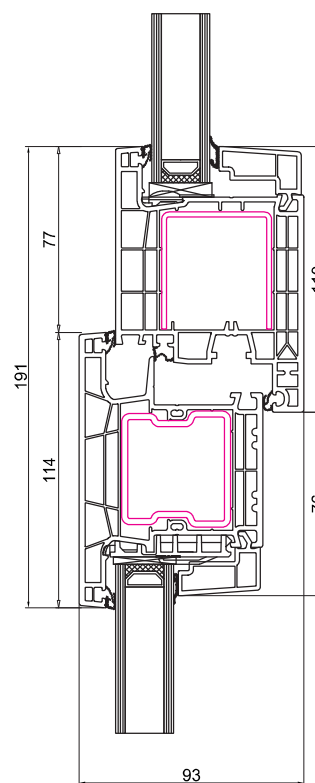
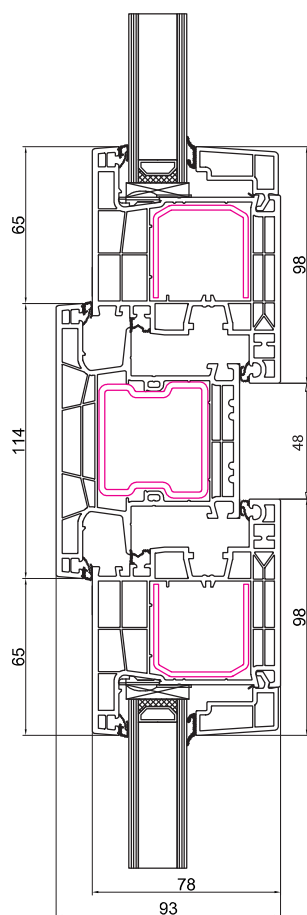
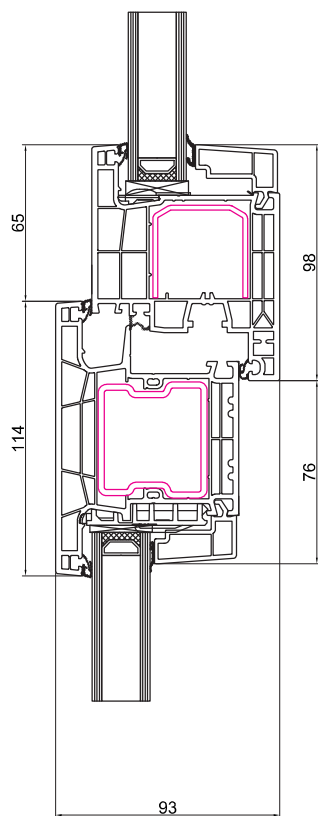

FISSO 160x46 + 160x22

PORTAFINESTRA
PORTAFINESTRA (CON SERRATURA)
PSK (CON SERRATURA)

160x22 + 160x46 + 160x22

PORTAFINESTRA
PORTAFINESTRA (CON SERRATURA)
PSK (CON SERRATURA)

FISSO 160x46 + 160x30

PORTA D'INGRESSO 110

160x30 + 160x46 + 160x30

PORTA D'INGRESSO 110

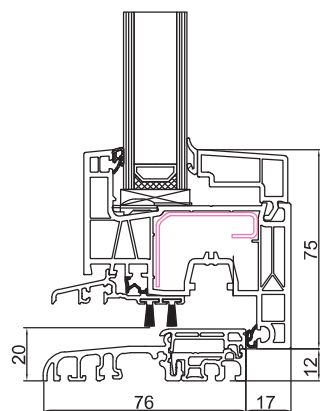

160x20 + SOGLIA ALU 548522

FINESTRA
PORTAFINESTRA
PSK (SENZA SERRATURA)

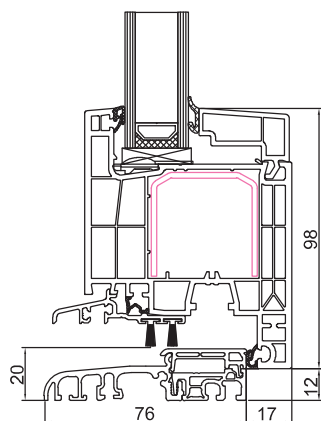

160x22 + SOGLIA ALU 548522

PORTAFINESTRA
PORTAFINESTRA (CON SERRATURA)

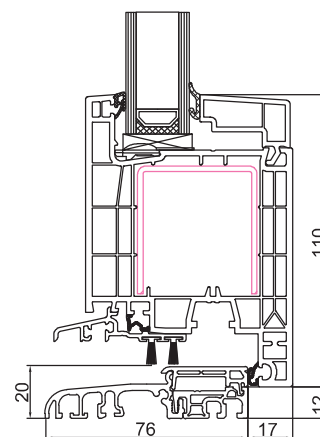

160x30 + SOGLIA ALU 548522

PORTA D'INGRESSO 110

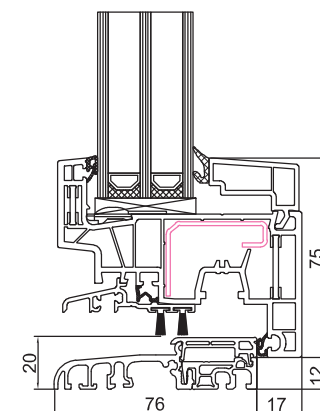

O60x27 + SOGLIA ALU 548522

FINESTRA
PORTAFINESTRA
PSK (SENZA SERRATURA)

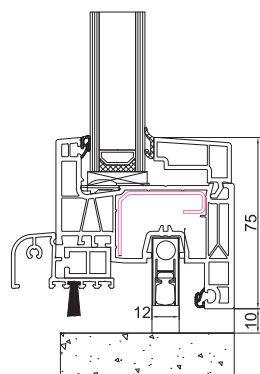

160x20 + AMS 1227A

FINESTRA
PORTAFINESTRA
PSK (SENZA SERRATURA)

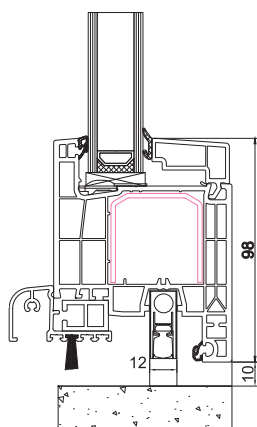

160x22 + AMS 1227A

PORTAFINESTRA
PORTAFINESTRA (CON SERRATURA)

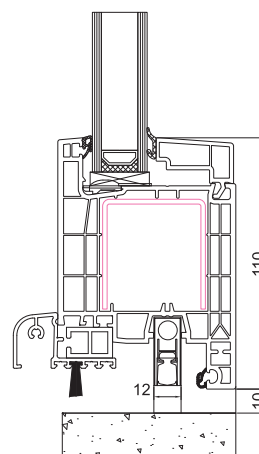

160x30 + AMS 1227A

PORTA D'INGRESSO 110

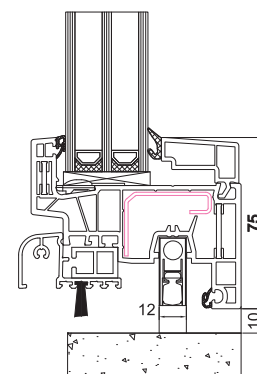

O60x27 + AMS 1227A

FINESTRA
PORTAFINESTRA
PSK (SENZA SERRATURA)

Komfort NEO | Colori disponibili

COLORI STANDARD

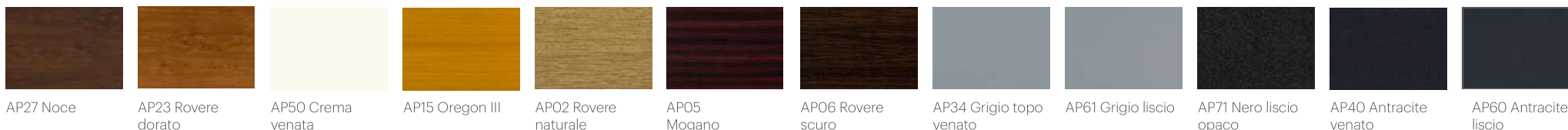

COLORI NON-STANDARD

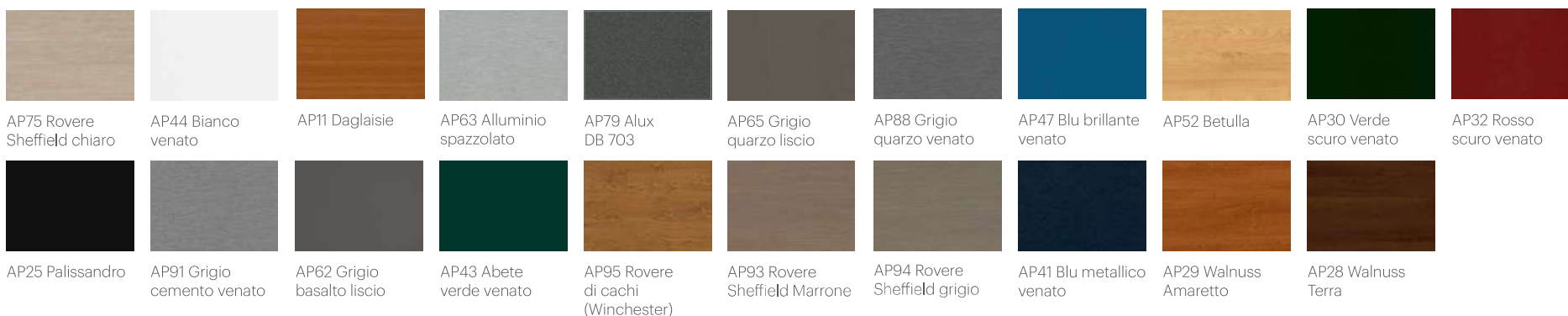

WOODEC | ALUDEC

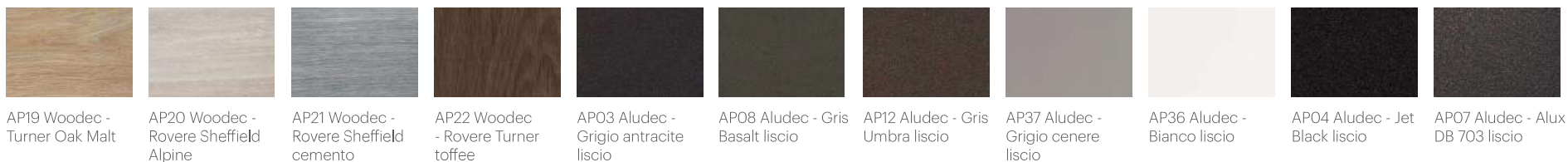

VALORE AGGIUNTO PER I COLORI

		Colore interno		
		Bianco	Standard	Non - standard
Colore esterno	Bianco	0%	20%	20%
	Standard	0%	0%	20%
	Non - standard	10%	20%	10%

Attenzione:

1. Colori della tavolozza Koltex monofacciale o bifacciale - su richiesta.
2. Per la serramenti, bianco interno e colore esterno, il colore del riscontro interno dell'anta è uguale al colore del riscontro del telaio.
3. Avvolgibili - vedi maggiori informazioni nel listino prezzi delle tapparelle.

Le foto non sono contrattuali. Si prega di consultare la cartella colori per vedere la resa reale del colore scelto.

Komfort NEO | Colori disponibili

	Placcatura	Codice del colore	Fornitore del placcatura	Gruppo di prezzo
Bianco		9016	Continental	Standard
Rovere naturale	AP02	F 426-2025	Continental	Standard
Mogano	AP05	F 436-2002	Continental	Standard
Rovere scuro	AP06	F 436-2007	Continental	Standard
Daglaisie	AP11	F 436-2022	Continental	Non - standard
Oregon III	AP15	F 436-2053	Continental	Standard
Rovere dorato	AP23	F 436-2036	Continental	Standard
Palissandro	AP25	F 463-5071	Continental	Non - standard
Noce	AP27	F 436-2035	Continental	Standard
Walnuss Terra	AP28	F 436-3059	Continental	Non - standard
Walnuss Amaretto	AP29	F 436-3058	Continental	Non - standard
Verde scuro venato	AP30	F 436-5021	Continental	Non - standard
Rosso scuro venato	AP32	F 436-5013	Continental	Non - standard
Grigio topo venato	AP34	F 436-5049	Continental	Standard
Antracite venato	AP40	F 436-5003	Continental	Standard
Blu metallico venato	AP41	F 436-5006	Continental	Non - standard
Abete verde venato	AP43	F 436-5014	Continental	Non - standard
Bianco venato	AP44	F 436-1915	Continental	Non - standard
Blu brillante venato	AP47	F 436-5026	Continental	Non - standard
Crema venata	AP50	F 436-5015	Continental	Standard
Betulla	AP52	F 436-3031	Continental	Non - standard
Antracite liscio	AP60	F 436-7003	Continental	Standard
Grigio liscio	AP61	F 436-7049	Continental	Standard

	Placcatura	Codice del colore	Fornitore del placcatura	Gruppo di prezzo
Grigio basalto liscio	AP62	F 436-7048	Continental	Non - standard
Alluminio spazzolato	AP63	F 436-1001	Continental	Non - standard
Grigio quarzo liscio	AP65	F 436-7047	Continental	Non - standard
Nero liscio opaco	AP71	F 446-6062	Continental	Standard
Rovere Sheffield chiaro	AP75	F 456-3081	Continental	Non - standard
Alux DB 703	AP79	F 436-1014	Continental	Non - standard
Grigio quarzo venato	AP88	F 436-5047	Continental	Non - standard
Grigio cemento venato	AP91	F 436-5028	Continental	Non - standard
Rovere Sheffield Marrone	AP93	F 436-3087	Continental	Non - standard
Rovere Sheffield grigio	AP94	F 436-3086	Continental	Non - standard
Rovere di cachi (Winchester)	AP95	F 436-3077	Continental	Non - standard
Colori premium: Woodec e Aludec				
Aludec - Jet Black liscio	AP04	476-6062	Continental	Non - standard
Aludec - Alux DB 703 liscio	AP07	470-1014	Continental	Non - standard
Woodec - Turner Oak Malt	AP19	470-3001	Continental	Non - standard
Aludec - Grigio antracite liscio**	AP03	470-6003	Continental	Non - standard
Aludec - Gris Basalt liscio**	AP08	470-6048	Continental	Non - standard
Aludec - Gris Umbra liscio**	AP12	470-6065	Continental	Non - standard
Woodec - Rovere Sheffield Alpine**	AP20	470-3002	Continental	Non - standard
Woodec - Rovere Sheffield cemento**	AP21	470-3003	Continental	Non - standard
Woodec - Rovere Turner toffee**	AP22	470-3004	Continental	Non - standard
Aludec - Bianco liscio**	AP36	470-6030	Continental	Non - standard
Aludec - Grigio cenere liscio**	AP37	470-6066	Continental	Non - standard

** Colori Premium (Woodec e Aludec) - gamma completa disponibile per le costruzioni Standard e Telaio da restauro. Accessori e complementi - disponibili solo in primi 3 colori. Se necessario, richiederne altri.

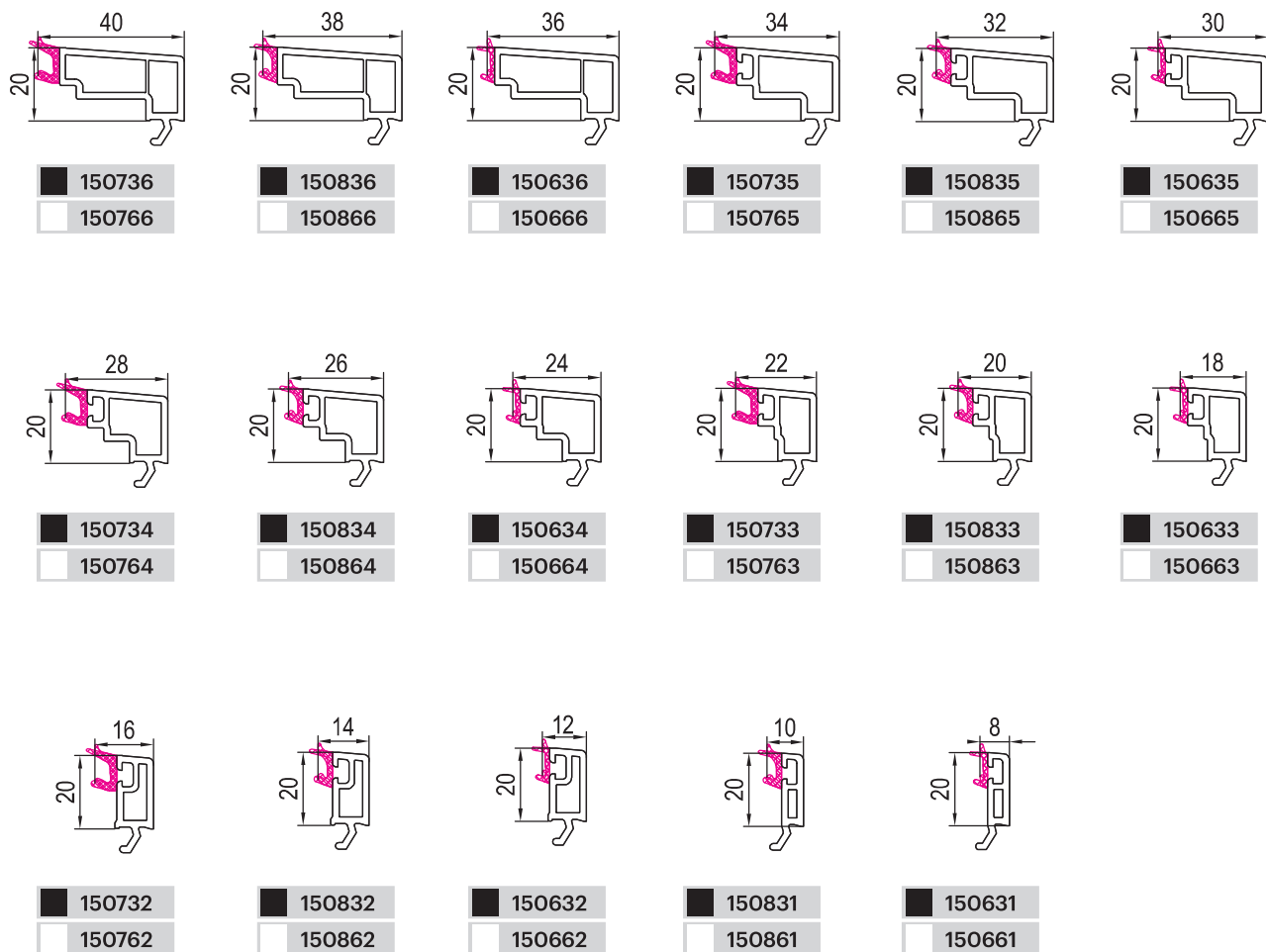

Codice	Spessore di vetrocamera [mm]
150836	24 - 25,4
150636	25,5 - 27,4
150735	27,5 - 29,4
150835	29,5 - 31,4
150635	31,5 - 33,4
150734	33,5 - 35,4
150834	35,5 - 37,4
150634	37,5 - 39,4
150733	39,5 - 41,4
150833	41,5 - 43,4
150633	43,5 - 45,4
150732	45,5 - 47,4
150832	47,5 - 49,4
150632	49,5 - 51,4
150831	51,5 - 53,4
150631	53,5 - 54,4

fermavetro nero
 fermavetro grigio

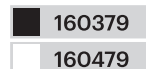
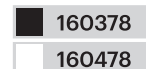
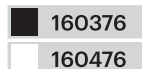
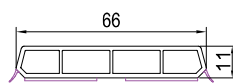
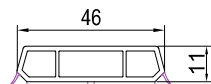
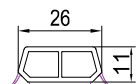

La larghezza minima del distanziatore per inglesine biadesive:

- incorporato è 12 mm
- duplex è di 12 mm

Dimensione massima del campo per legno piccolo incorporato :

- 8 mm - campo 700 mm x 700 mm
- 18 i 26 mm - campo 1200 mm x 700 mm
- 45 mm - campo 1200 mm x 1200 mm

Raggio minimo di curvatura per inglesine :

- 8 mm - raggio minimo 80 mm (se assemblato con una sezione diritta min. 160 mm)
- 18 mm - raggio minimo 170 mm
- 26 mm - raggio minimo 200 mm
- 45 mm impossibile da piegare larghezza minima del distanziatore per legni piccoli:
- incorporato è 12 mm
- duplex è 12 mm

Dimensione massima del campo per inglesine incorporati :

- 8 mm - campo 700 mm x 700 mm
- 18 i 26 mm - campo 1200 mm x 700 mm
- 45 mm - campo 1200 mm x 1200 mm

Raggio minimo di curvatura per inglesine :

- 8 mm - raggio minimo 80 mm (se assemblato con una sezione diritta min. 160 mm)
- 18 mm - raggio minimo 170 mm
- 26 mm - raggio minimo 200 mm
- 45 mm impossibile da piegare

ATTENZIONE :

INGLESINE ALL'INTERNO DELLA VETROCAMERA non sono dotati di un cuscinetto antivibrante di serie. Nel caso di diversi campi (ad eccezione delle traverse placcate e laccate) è si raccomanda l'applicazione di antivibranti.

INGLESINE INTERNE

Inglesine 8 mm bianco , ottone

Inglesine 8 mm argenté

Inglesine 18 e 26 mm bianco, marrone, ottone

Inglesine 18 e 26 mm renolit*

Inglesine 18 e 26 mm colore RAL

Inglesine 45 mm bianco, marrone

Inglesine 45 mm renolit*

Inglesine 45 mm colore RAL

INGLESINE BIADESIVE SENZA DUPLEX

26 mm bianco senza Duplex 28 37 non

26 mm bianco / colore senza Duplex

26 mm colore / colore senza Duplex

46 mm bianco senza Duplex

46 mm bianco / colore senza Duplex

46 mm colore / colore senza Duplex

66 mm bianco senza Duplex

66 mm bianco / colore senza Duplex

66 mm colore / colore senza Duplex

INGLESINE BIADESIVE CON DUPLEX

26 mm bianco con Duplex

26 mm bianco / colore con Duplex

26 mm colore / colore con Duplex

46 mm bianco con Duplex

46 mm bianco / colore con Duplex

46 mm colore / colore con Duplex

66 mm bianco con Duplex

66 mm bianco / colore con Duplex

66 mm colore / colore con Duplex

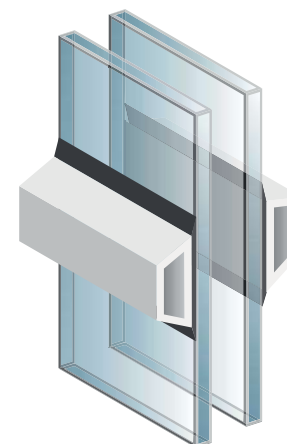

INGLESINE BIADESIVE
SENZA IL DUPLEX

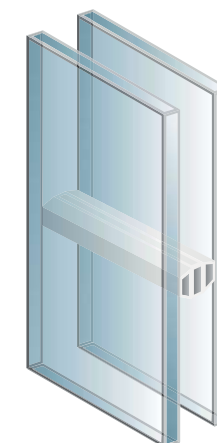

INGLESINE ALL'INTERNO
DELLA VETROCAMERA

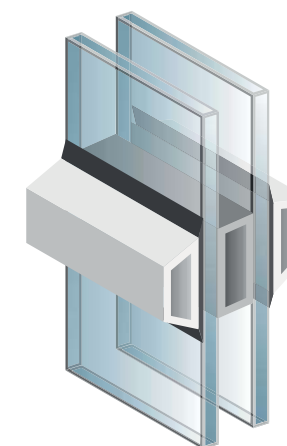

INGLESINE BIADESIVE
CON IL DUPLEX

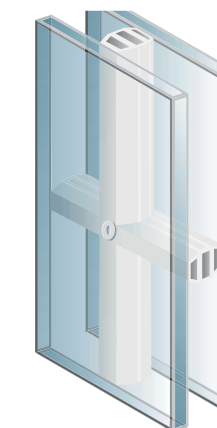

INGLESINE INCORPORATA
CON PELLICOLA
ANTIVIBRAZIONE

Komfort NEO | Allargatori | Profili a scatto

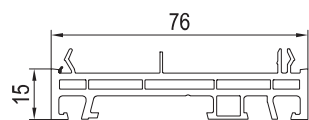

160201

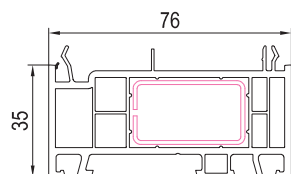

160202

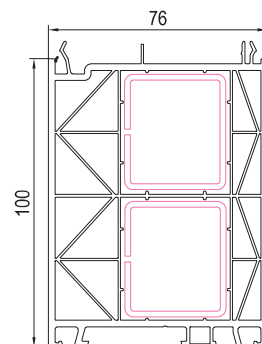

160204

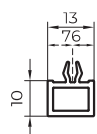

140277

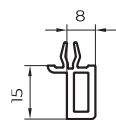

140236

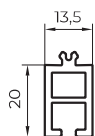

120106

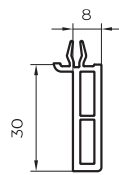

120237

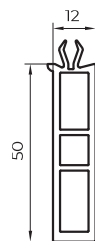

120102

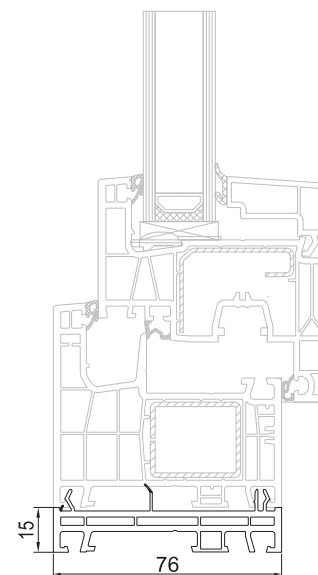

Codice	Descrizione
160201	Allargatore 15 mm
160202	Allargatore 35 mm
160204	Allargatore 100 mm

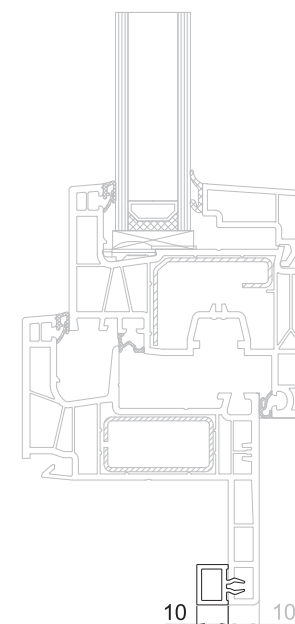

Codice	Descrizione
140277	Aletta a scatto 10x13
140236	Aletta a scatto 15x8
120106	Aletta a scatto 20x13,5
120237	Aletta a scatto 30x8
120102	Aletta a scatto 50x12

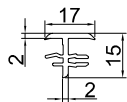

120224



120116

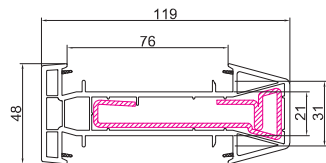

160218 | 645050 | 682332

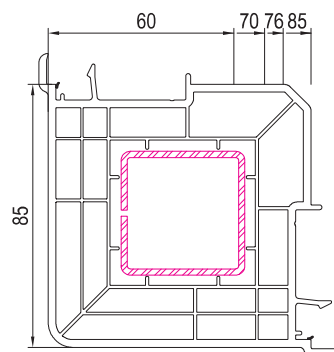
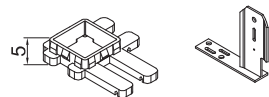

160248 | 622041

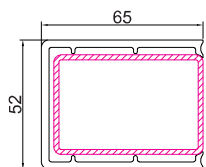
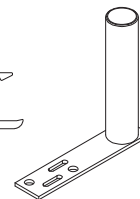

120109 | 662104

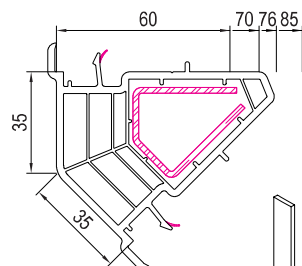
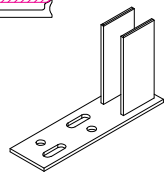

140249 | 662902

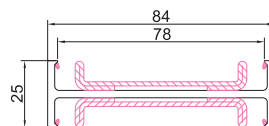
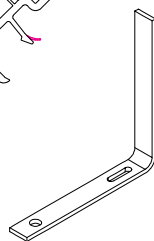

160267 | 682331

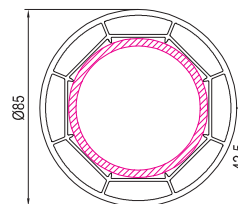
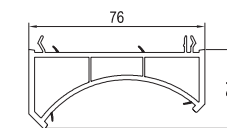

160243 | 140244

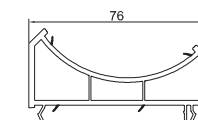

622333

Codice	Descrizione
120224	Connettore "h"
120116	Connettore
140218	Connettore statico
160248	Connettore 90°
120109	Copertura per il connettore
140249	Connettore 135°
160267	Connettore "H"
140244+160243	Connettore angolare

	Accorciamento esterno (mm)	Accorciamento interno (mm)
90°	100.0	24.0
95°	96.4	26.8
100°	93.2	29.4
105°	90.1	31.8
110°	87.3	34.0
115°	84.6	36.2
120°	82.0	38.2
125°	79.6	40.1
130°	77.3	41.9
135°	75.1	43.6
140°	73.0	45.3
145°	70.9	46.9
150°	68.9	48.5
155°	66.9	50.1
160°	65.0	51.6
165°	63.1	53.1
170°	61.2	54.6
175°	59.4	56.0
180°	57.5	57.5

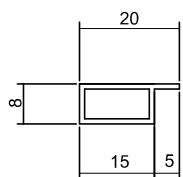

640720

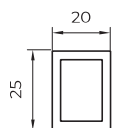

TR 2520 TYP B

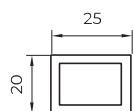

TR 2520 TYP A

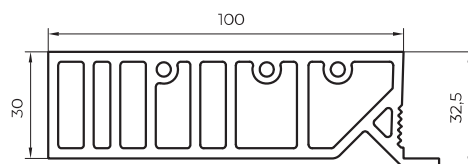

120112

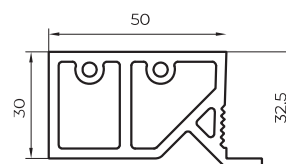

120113

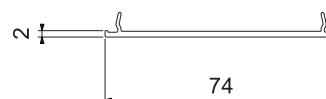

160227

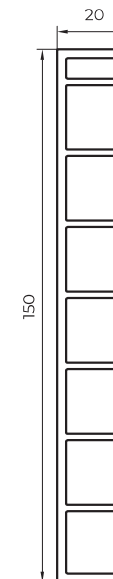

120272

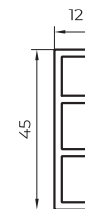

120123

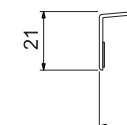

267501

Codice	Descrizione
120112	Finestra Tapée 30x100
120113	Finestra Tapée 30x50
120123	Profilo di camuffamento/riempimento 12x45 mm
120272	Profilo di camuffamento/riempimento 20x150 mm
160227	Profilo di camuffamento/riempimento 68x2 mm
267501	Profilo di protezione del telaio argento
640720	Compensatore 15 mm
TR2520 TYP B	Compensatore 25 mm
TR2520 TYP A	Compensatore 20 mm

Komfort NEO | Coprifili e angolari



PL-20

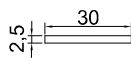

120256

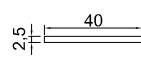

120257

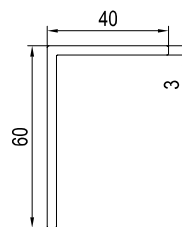

120294

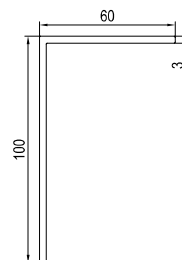

120296

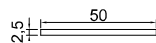

120258

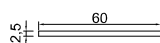

PL-60

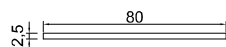

120260

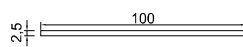

PL-100

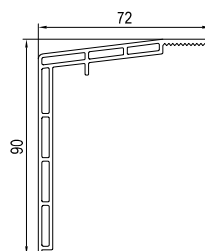

120300

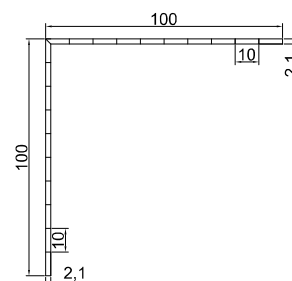

KAT 100x100

Codice	Descrizione
PL-20	Copriprofilo piatto 2,5x20 mm
120256	Copriprofilo piatto 2,5x30 mm
120257	Copriprofilo piatto 2,5x40 mm
120258	Copriprofilo piatto 2,5x50 mm
PL-60	Copriprofilo piatto 2,5x60 mm
120260	Copriprofilo piatto 2,5x80 mm
PL-100	Copriprofilo piatto 2,5x100 mm
120294	Copriprofilo angolare scatolato 3x40x60 mm
120296	Copriprofilo angolare scatolato 3x60x100 mm
120300	Copriprofilo angolare scatolato 3x72x90 mm
KAT 100x100	Copriprofilo angolare scatolato 2,1x100x100 mm

I suddetti angoli e piani possono essere placcati.
Gli elementi sono disponibili in barre da 6 m. Possono essere tagliati a misura su richiesta del cliente.

Komfort NEO | Davanzali esterni

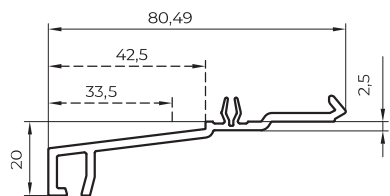

140229

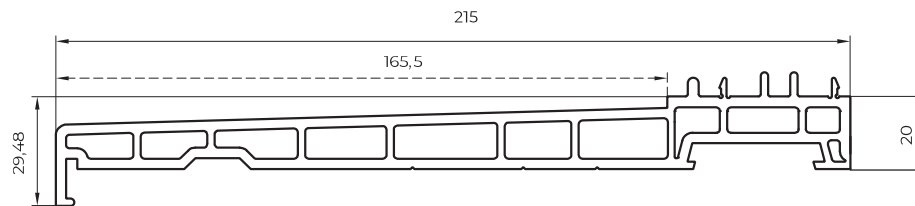

120192

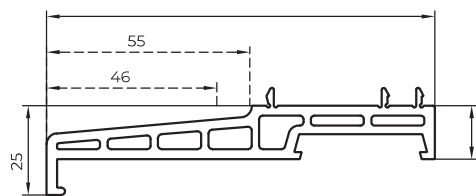

120248

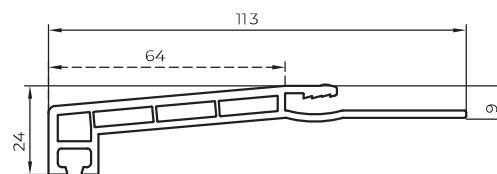

140219 (per finestra da restauro)

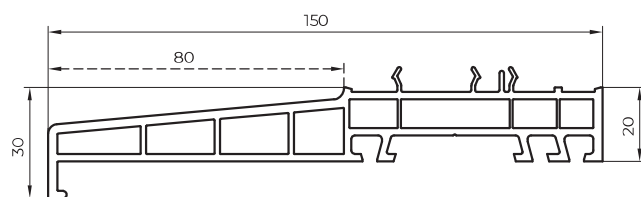

140238

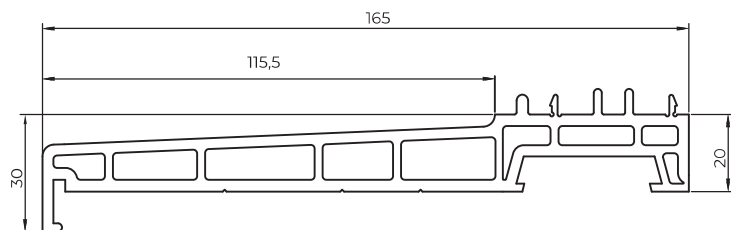

120190

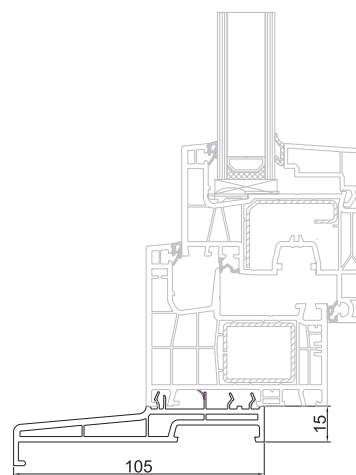

120248

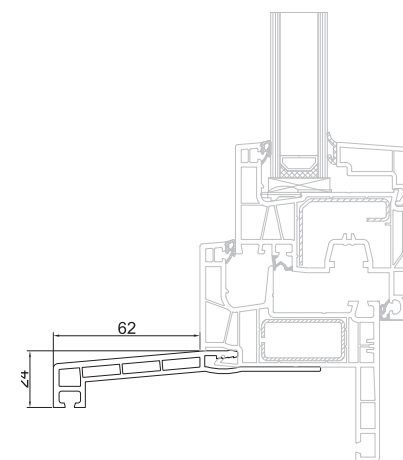

140219

Codice	Descrizione
120190	29,5 (20) x 175 mm
120192	29,5 (20) x 225 mm
120248	25 (15) x 105 mm
140219	24 (9) x 113 mm
140229	20 (2,5) x 80,5 mm
140238	30 (20) x 150 mm

Komfort NEO | Dimensioni minime e massime della finestra

Fisso nel telaio

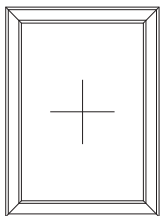

	Dimensione minima dell'anta bianco/bianco	Dimensione massima dell'anta bianco/bianco	Dimensione minima dell'anta bianco/colore e colore/colore	Dimensione massima dell'anta bianco/colore e colore/colore
Larghezza del telaio (mm)	300	3200	300	3200
Altezza del telaio (mm)	300	3200	300	3200
Superficie dell'anta (m ²)	7,0		6,0	
Peso della finestra (kg)	250,0		250,0	

Fisso nell'anta

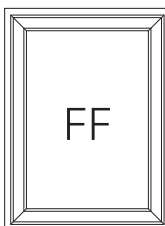

	Dimensione minima dell'anta bianco/bianco	Dimensione massima dell'anta bianco/bianco	Dimensione minima dell'anta bianco/colore e colore/colore	Dimensione massima dell'anta bianco/colore e colore/colore
Larghezza del telaio (mm)	350	3200	350	3200
Altezza del telaio (mm)	350	3200	350	3200
Superficie dell'anta (m ²)	7,0		6,0	
Peso della finestra (kg)	250,0		250,0	

Finestra a ribalta

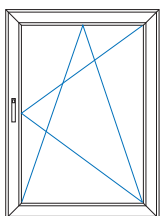

	Dimensione minima dell'anta bianco/bianco	Dimensione massima dell'anta bianco/bianco	Dimensione minima dell'anta bianco/colore e colore/colore	Dimensione massima dell'anta bianco/colore e colore/colore
Larghezza del telaio (mm)	400	1450	400	1400
Altezza del telaio (mm)	400	2550	400	2450
Superficie dell'anta (m ²)	2,2		2,1	

	Dimensione massima dell'anta bianco/bianco - senza rinforzo	Dimensione massima dell'anta bianco/bianco - senza rinforzo	Dimensione massima dell'anta bianco/colore e colore/colore - senza rinforzo	Dimensione massima dell'anta bianco/colore e colore/colore - senza rinforzo
Larghezza del telaio (mm)	900	n.c	1000	900
Altezza del telaio (mm)	1100	n.c	1300	1000
Superficie dell'anta (m ²)	2,2	n.c	1,3	0,9

Komfort NEO | Dimensioni minime e massime della finestra

Finestra a battente

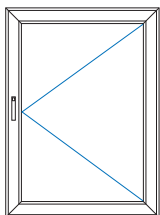

	Dimensione minima dell'anta bianco/bianco	Dimensione massima dell'anta bianco/bianco	Dimensione minima dell'anta bianco/colore e colore/colore	Dimensione massima dell'anta bianco/colore e colore/colore
Larghezza del telaio (mm)	400	1450	400	1400
Altezza del telaio (mm)	400	2550	400	2450
Superficie dell'anta (m ²)	2,2		2,1	

	Dimensione massima dell'anta bianco/bianco - senza rinforzo	Dimensione massima dell'anta bianco/bianco - senza rinforzo	Dimensione massima dell'anta bianco/colore e colore/colore - senza rinforzo	Dimensione massima dell'anta bianco/colore e colore/colore - senza rinforzo
Larghezza del telaio (mm)	900	n.c	1000	900
Altezza del telaio (mm)	1100	n.c	1300	1000
Superficie dell'anta (m ²)	0,9	n.c	1,3	0,9

Finestra a wasistas

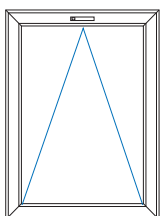

	Dimensione minima dell'anta bianco/bianco	Dimensione massima dell'anta bianco/bianco	Dimensione minima dell'anta bianco/colore e colore/colore	Dimensione massima dell'anta bianco/colore e colore/colore
Larghezza del telaio (mm)	400	2400	400	2400
Altezza del telaio (mm)	400	1200	1200	1200
Superficie dell'anta (m ²)	2,2		2,1	

	Dimensione massima dell'anta bianco/bianco - senza rinforzo	Dimensione massima dell'anta bianco/bianco - senza rinforzo	Dimensione massima dell'anta bianco/colore e colore/colore - senza rinforzo	Dimensione massima dell'anta bianco/colore e colore/colore - senza rinforzo
Larghezza del telaio (mm)	1100	n.c	1300	1000
Altezza del telaio (mm)	900	n.c	1000	900
Superficie dell'anta (m ²)	0,9	n.c	1,3	0,9

Komfort NEO | Dimensioni minime e massime della finestra

Finestra a 2 ante con maniglia centrale

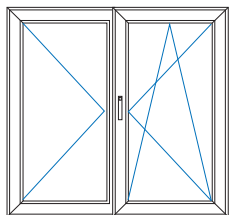

	Dimensione minima dell'anta bianco/bianco	Dimensione massima dell'anta bianco/bianco	Dimensione minima dell'anta bianco/colore e colore/colore	Dimensione massima dell'anta bianco/colore e colore/colore
Larghezza del telaio (mm)	400	1450	400	1400
Altezza del telaio (mm)	500	1850	500	1850
Superficie dell'anta (m ²)	1,3		1,2	

Finestra a 2 ante con montante mobile

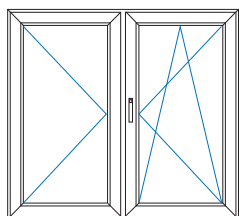

	Dimensione minima dell'anta bianco/bianco	Dimensione massima dell'anta bianco/bianco	Dimensione minima dell'anta bianco/colore e colore/colore	Dimensione massima dell'anta bianco/colore e colore/colore
Larghezza del telaio (mm)	400	1450	400	1400
Altezza del telaio (mm)	400	2550	400	2450
Superficie dell'anta (m ²)	2,0		1,9	

	Dimensione massima dell'anta bianco/bianco - senza rinforzo	Dimensione massima dell'anta bianco/bianco - senza rinforzo	Dimensione massima dell'anta bianco/colore e colore/colore - senza rinforzo	Dimensione massima dell'anta bianco/colore e colore/colore - senza rinforzo
Larghezza del telaio (mm)	900	n.c	1000	900
Altezza del telaio (mm)	1100	n.c	1300	1000
Superficie dell'anta (m ²)	0,9	n.c	1,3	0,9

Komfort NEO | Dimensioni minime e massime della finestra

PSK

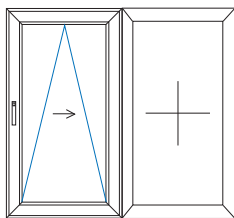

	Dimensione minima dell'anta bianco/bianco	Dimensione massima dell'anta bianco/bianco	Dimensione minima dell'anta bianco/colore e colore/colore	Dimensione massima dell'anta bianco/colore e colore/colore
Larghezza del telaio SKB-S (mm)	660 (SKB-S)	1600	660 (SKB-S)	1550 (SKB-S)
Altezza del telaio SKB-S (mm)	1040 (SKB-S)	2390	1040 (SKB-S)	2390 (SKB-S)
Larghezza del telaio SKB-Z (mm)	760 (SKB-Z)	2500	760 (SKB-Z)	1550 (SKB-Z)
Altezza del telaio SKB-Z (mm)	940 (SKB-Z)	2500	940 (SKB-Z)	2400 (SKB-Z)
Superficie dell'anta (m ²)	2,7		3,5	

SKB-S = Standard SKB-Z = Automatico

Komfort NEO | Dimensioni minime e massime - porta d'ingresso, porta d'ingresso a due ante

160x22 + GTA

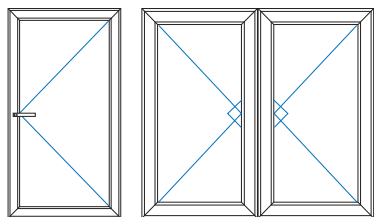

	Dimensione minima dell'anta bianco/bianco	Dimensione massima dell'anta bianco/bianco	Dimensione minima dell'anta bianco/colore e colore/colore	Dimensione massima dell'anta bianco/colore e colore/colore
Larghezza del telaio (mm)	400	1100	400	1000
Altezza del telaio (mm)	1520	2200	1520	2200
Superficie dell'anta (m ²)	2,3		2,2	

160x22 + ZTS

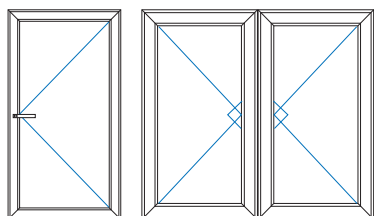

	Dimensione minima dell'anta bianco/bianco	Dimensione massima dell'anta bianco/bianco	Dimensione minima dell'anta bianco/colore e colore/colore	Dimensione massima dell'anta bianco/colore e colore/colore
Larghezza del telaio (mm)	400	1100	400	1000
Altezza del telaio (mm)	1600	2300	1600	2200
Superficie dell'anta (m ²)	2,3		2,2	

160x22 + ZTF

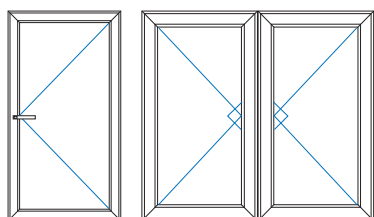

	Dimensione minima dell'anta bianco/bianco	Dimensione massima dell'anta bianco/bianco	Dimensione minima dell'anta bianco/colore e colore/colore	Dimensione massima dell'anta bianco/colore e colore/colore
Larghezza del telaio (mm)	400	1100	400	1000
Altezza del telaio (mm)	1720	2300	1720	2200
Superficie dell'anta (m ²)	2,3		2,2	

160x22 + ATS

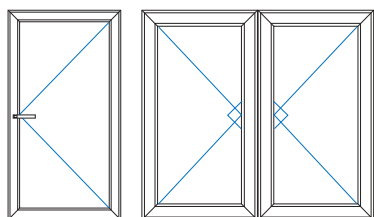

	Dimensione minima dell'anta bianco/bianco	Dimensione massima dell'anta bianco/bianco	Dimensione minima dell'anta bianco/colore e colore/colore	Dimensione massima dell'anta bianco/colore e colore/colore
Larghezza del telaio (mm)	400	1100	400	1000
Altezza del telaio (mm)	1920	2200	1920	2200
Superficie dell'anta (m ²)	2,3		2,2	

Komfort NEO | Dimensioni minime e massime - porta d'ingresso, porta d'ingresso a due ante

160x30 + GTA

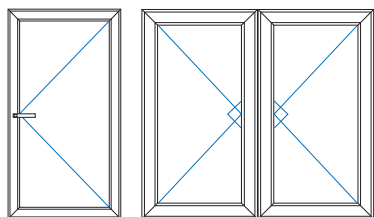

	Dimensione minima dell'anta bianco/bianco	Dimensione massima dell'anta bianco/bianco	Dimensione minima dell'anta bianco/colore e colore/colore	Dimensione massima dell'anta bianco/colore e colore/colore
Larghezza del telaio (mm)	400	1200	400	1100
Altezza del telaio (mm)	1520	2200	1520	2200
Superficie dell'anta (m ²)	2,6		2,4	

160x30 + ZTS

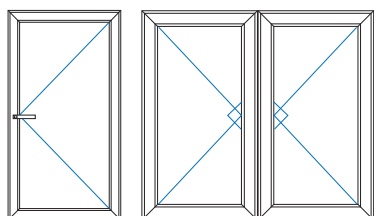

	Dimensione minima dell'anta bianco/bianco	Dimensione massima dell'anta bianco/bianco	Dimensione minima dell'anta bianco/colore e colore/colore	Dimensione massima dell'anta bianco/colore e colore/colore
Larghezza del telaio (mm)	400	1200	400	1100
Altezza del telaio (mm)	1600	2400	1600	2400
Superficie dell'anta (m ²)	2,6		2,4	

160x30 + ZTF

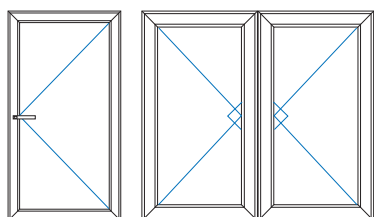

	Dimensione minima dell'anta bianco/bianco	Dimensione massima dell'anta bianco/bianco	Dimensione minima dell'anta bianco/colore e colore/colore	Dimensione massima dell'anta bianco/colore e colore/colore
Larghezza del telaio (mm)	400	1200	400	1100
Altezza del telaio (mm)	1720	2400	1720	2400
Superficie dell'anta (m ²)	2,6		2,4	

160x30 + ATS

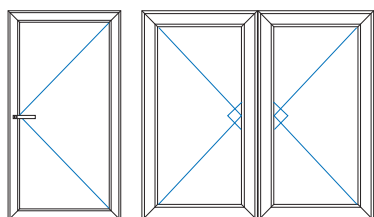

	Dimensione minima dell'anta bianco/bianco	Dimensione massima dell'anta bianco/bianco	Dimensione minima dell'anta bianco/colore e colore/colore	Dimensione massima dell'anta bianco/colore e colore/colore
Larghezza del telaio (mm)	400	1200	400	1100
Altezza del telaio (mm)	1950	2200	1740	2200
Superficie dell'anta (m ²)	2,6		2,4	